

Cub Cadet®

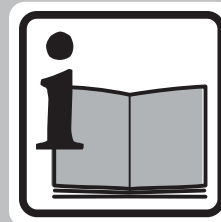

F 16
FORM NO. 769-11053A

MTD Products Aktiengesellschaft • Saarbrücken • Germany



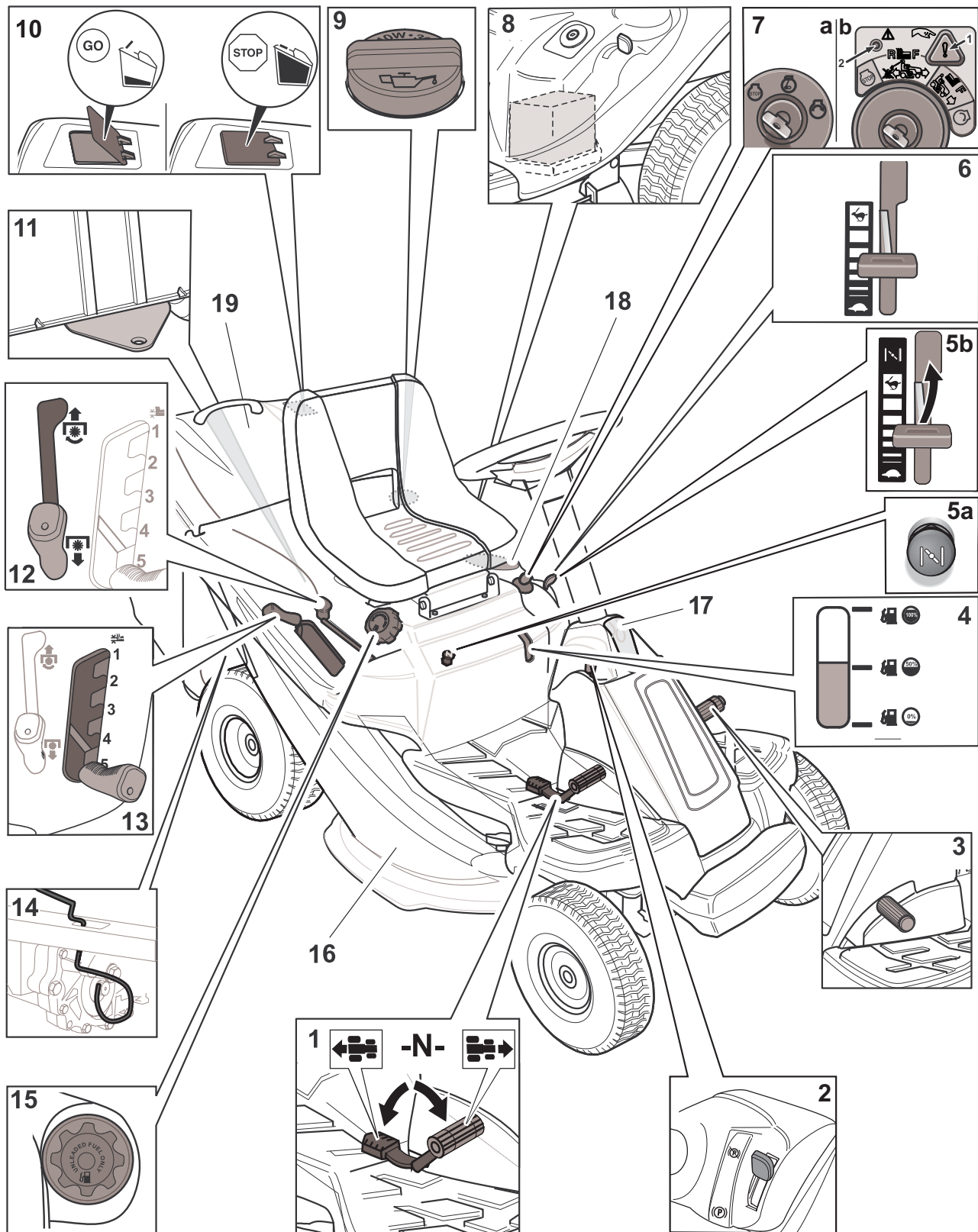

2

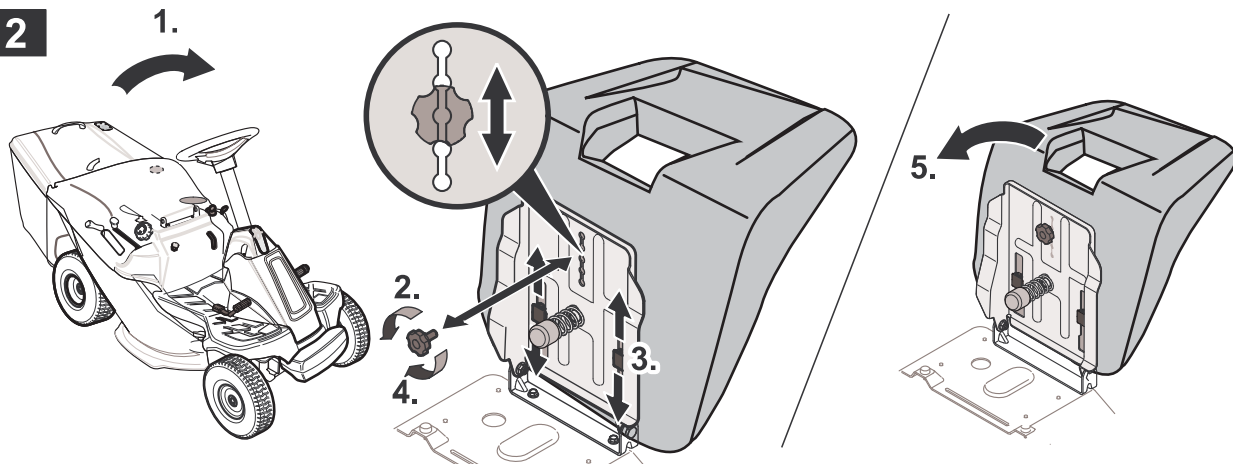

3

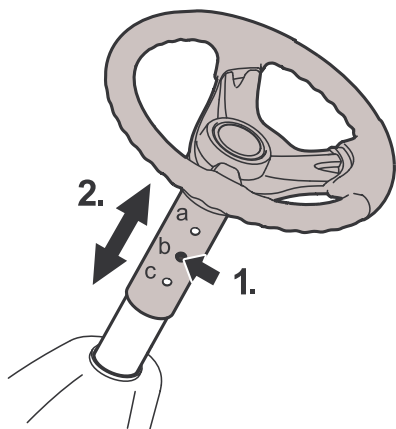

4

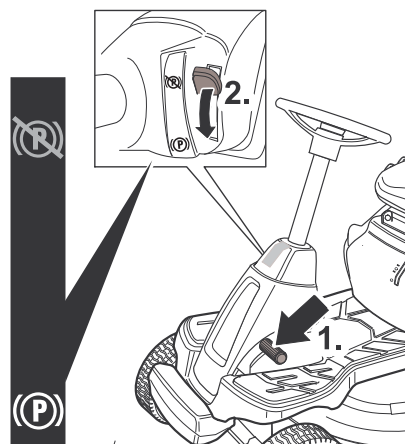

5a



5b

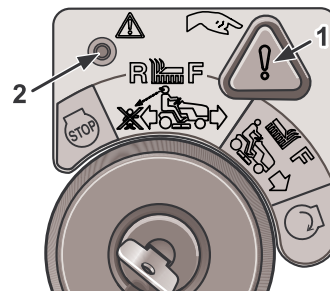

6

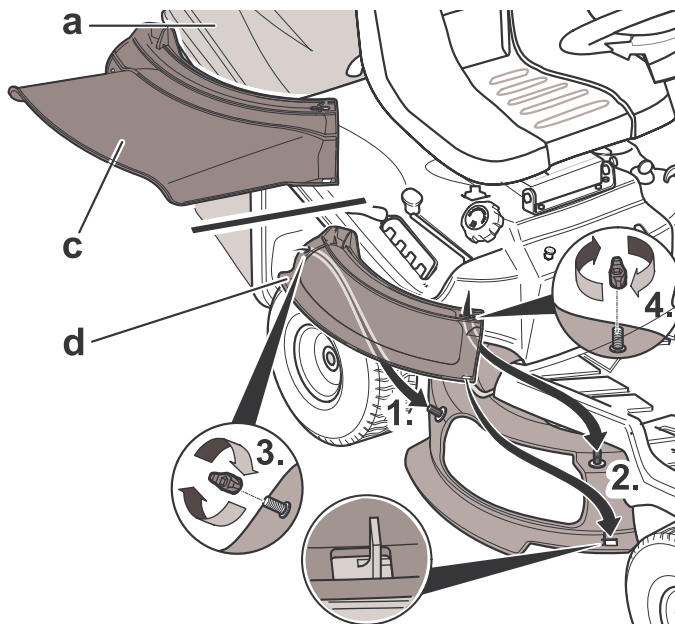
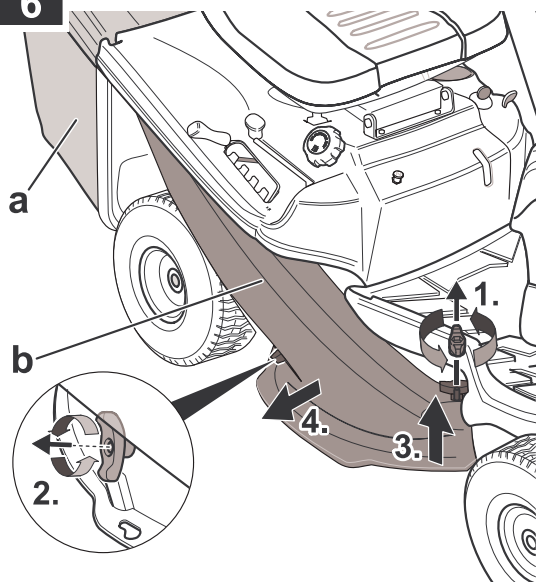

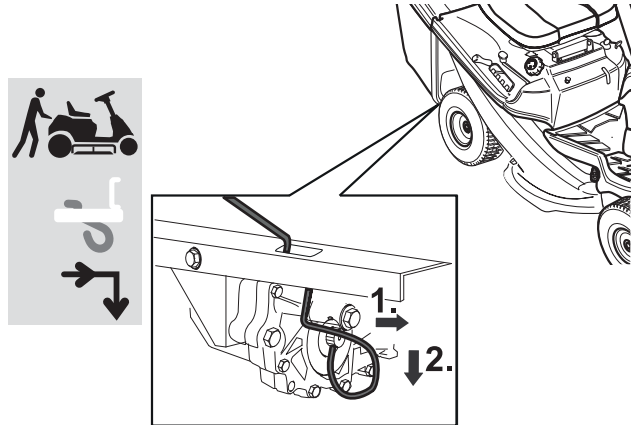
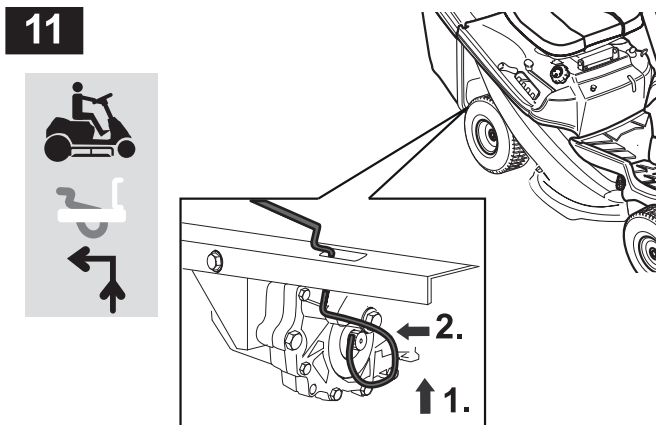
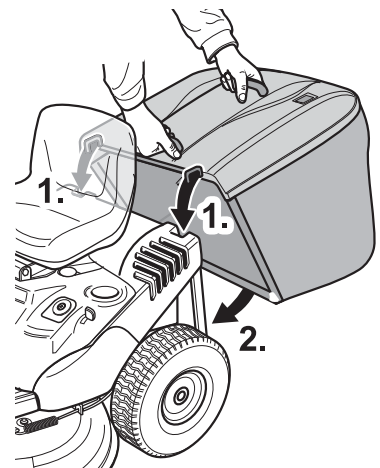
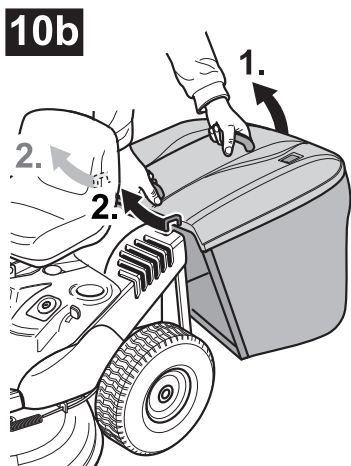
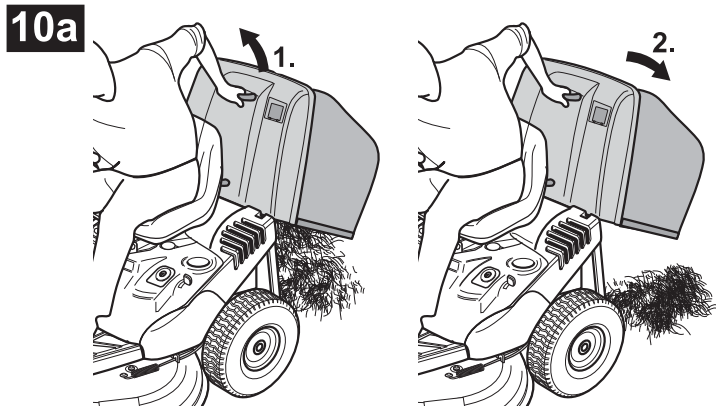
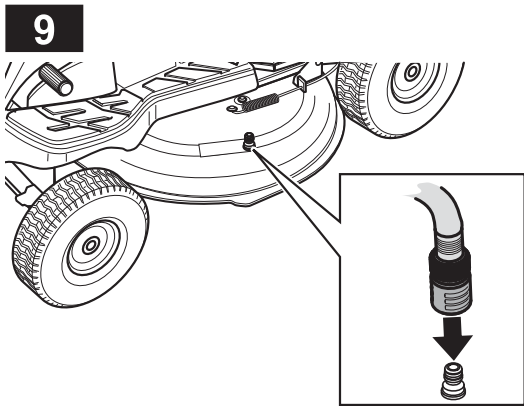
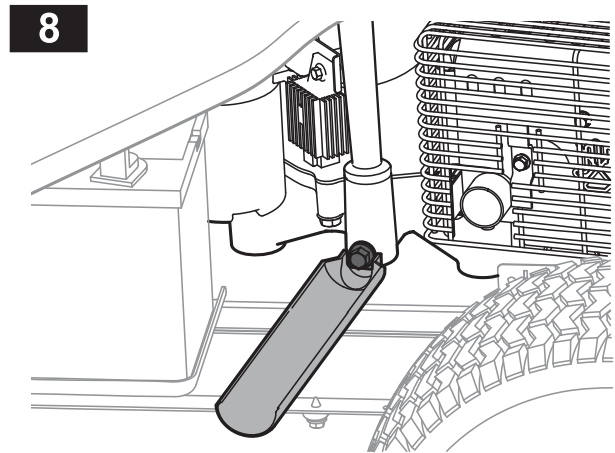
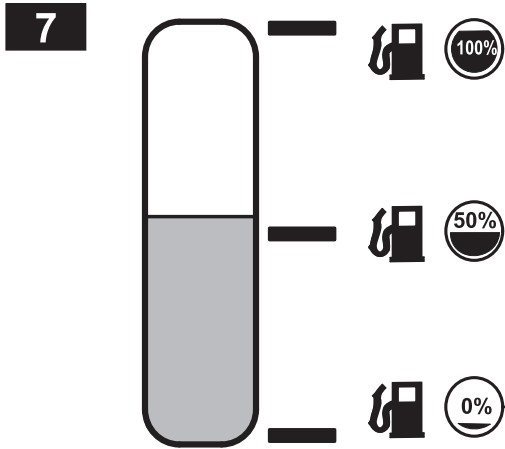



English (Original operating instructions)	→	
Français (Notice d'instructions d'origine)	→	
Deutsch (Originalbetriebsanleitung)	→	
Nederlands (Originele gebruiksaanwijzing)	→	
Italiano (Istruzioni per l'uso originali)	→	
Español (Instrucciones de funcionamiento originales)	→	
Svenska (Originalbruksanvisning)	→	
Dansk (Originale driftsvejledning)	→	
Norsk (Originale driftsanvisningen)	→	
Suomi (Alkuperäinen käyttöohjekirja)	→	
Português (Instruções de serviço originais)	→	
Ελληνικά (Αυθεντικές οδηγίες χειρισμού)	→	
Magyar (Eredeti üzemeltetési útmutató)	→	
Polski (Oryginalna instrukcja obsługi)	→	

Contents

For your safety 8
 Assembly 10
 Your mower at a glance 10
 Operation 11
 Tips on lawn care 14
 Transporting 14
 Cleaning/servicing 14
 Shutting down the unit 16
 Warranty 16
 Engine information 16
 Troubleshooting 16

Information on the identification plate

These details are very important as they will not only be needed for identifying your mower when ordering replacement parts but they will also be required by Customer Service. You will find the rating plate under the driver’s seat. Enter all the details on your mower’s rating plate in the following fields.

This and other mower information can be found on the separate CE declaration of conformity which is a component of these operating instructions.

For your safety

Use the mower properly

- This mower is designed to be used
- as a lawn tractor for mowing lawns belonging to house and leisure gardens,
 - with accessories which are approved expressly for use with this lawn tractor,
 - in accordance with the descriptions and safety instructions given in these operating instructions.

Any other use is not an intended use. Improper use is not covered by the warranty and the manufacturer will reject any liability. The user is liable for any injuries to third parties and/or damage to their property.

Unauthorised changes to the mower exclude liability of the manufacturer for any resulting damage and/or injury.

This mower is not licensed for use on public roads or for transporting people.

General notes on safety

Before you use this mower for the first time, carefully read these operating instructions and act accordingly.

Inform other users how to operate the machine properly.

Operate the mower only in the technical condition in which it has been provided and delivered by the manufacturer.

Keep these operating instructions in a safe place where they are readily available whenever the machine is used.

If the mower changes ownership, hand over the operating instructions with the mower.

Spare parts and accessories must satisfy the requirements specified by the manufacturer.

Therefore use original spare parts and original accessories only or spare parts and accessories authorised by the manufacturer.

Arrange for repair work to be carried out by a specialist workshop only.

Before working with the mower

Do not use the mower if you are tired or ill.

Any person intending to use this mower must not be under the influence of intoxicants such as alcohol, drugs or medicines.

Persons under the age of 16 are not permitted to operate this mower.

This mower is not intended for use by persons (including children) with reduced physical, sensory or mental capabilities, or lack of experience and knowledge, unless they have been given supervision or instruction concerning use of the mower by a person responsible for their safety.

Children should be supervised to ensure that they do not play with the mower.

Before you begin work, make sure that you are familiar with all attachments and operating controls as well as their functions.

Store fuel in approved containers only and never close to sources of heat (e.g. heaters, stoves or hot-water boilers).

Replace the exhaust unit, tank or fuel cap if they become damaged.

Observe guidelines when connecting towed items or attachments to the mower. Driving performance, especially steering, braking capability, and overall stability are affected by attachments, towed items, ballast weights and the weight of a grass catcher when full.

When working with the mower

When working with or on the mower, wear appropriate work clothes (e.g. safety boots, long trousers, tight-fitting clothing, goggles and hearing protection).

Do not operate the mower unless it is in perfect and safe working order. Never change the pre-set factory engine settings.

Do not refill the fuel tank while the engine is running or if it is still hot. Only refuel the mower outside.

Prevent naked flames and spark formation, and do not smoke.

Make sure that at all times there are no persons, especially children, or animals in the working area.

Check the terrain on which the mower is to be used and remove all objects which could be thrown out by the mower. This will avoid endangering people and damaging the mower.

Do not mow on slopes with an incline greater than 20%.

Working on slopes is dangerous; the mower may overturn or slip. Start off slowly and brake gently on slopes. Keep the clutch engaged and proceed slowly when driving downhill. Do not travel across the face of a slope; always drive straight up and down.

Operate this mower only in daylight or good artificial light.

The mower is not licensed for transporting people. Do not carry passengers.

Before carrying out any work on the mower

Protect yourself against injury. Before carrying out any work on this mower

- Switch off the engine.
- Withdraw the ignition key.
- Actuate the parking brake.
- Wait until all moving parts have come to a standstill; the engine must have cooled down.
- Pull off the spark plug connector so that the engine cannot inadvertently start.

After working with the mower

Do not leave the mower unattended until you have turned off the engine, applied the parking brake and removed the ignition key.

Safety devices

Safety devices are provided for your protection and must always function properly.

You must not modify safety devices in any way or bypass their function.

Safety features are:

Grass catcher/discharge flap/mulch locking component

Figure 6

These components protect you from injury by the cutter or ejected objects. The mower may only be operated with attached grass catcher (a) connected to the discharge chute (b), discharge flap (c) or mulch locking component (d).

Safety interlock system

The safety interlock system will only allow the engine to start when

- the driver is sitting on the seat,
- the parking brake has been actuated,
- the accelerator pedal is at "N",
- the discharge flap, the mulch locking component or the discharge chute is fitted,
- the cutter deck has been switched off.

The safety interlock system switches the engine off as soon as the operator leaves his seat without actuating the parking brake or switching off the cutter deck.

The safety interlock system prevents mowing without attached grass catcher (engine automatically switches off).

If mowers do not feature the OCR function or if the OCR function is deactivated, the safety interlock system will prevent reversing while the cutter deck is switched on (automatic switching off of the motor).

Therefore, switch off the cutter deck before reversing.

Symbols on the mower

On the mower you will find various symbols on adhesive labels. They have the following meanings:

 Caution! Before switching on the unit, read the operating instructions!



Keep third parties out of the danger area!

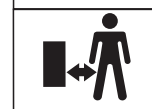

Injury hazard due to rotating blades or other moving parts.



Injury hazard due to rotating blades or other moving parts. Keep hands and feet out of the openings when the machine is running.



Working on steep slopes can be dangerous.



Injury hazard due to grass or solid objects thrown out by mower.



Caution! Danger of explosion.



Battery acid/ Risk of chemical burns.



When getting on and off, never step on the cutter deck.

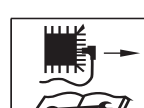

Before working on the cutters, remove the spark-plug connector! Keep fingers and feet away from the cutters! Always switch off the mower and remove the spark plug connector before adjusting, cleaning or checking it.



Before beginning any work on this mower, remove the ignition key and observe all information contained in these instructions.



Old batteries must not be disposed of with domestic waste.

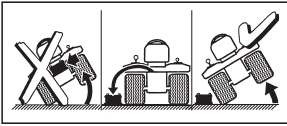

Before tipping the device, remove the battery.



The mower may only be operated with attached grass catcher connected to the discharge chute, discharge flap or mulch locking component.

Ensure these symbols mounted on the mower remain legible.

Replace damaged or illegible symbols.

Symbols in the operating instructions

The following symbols are used in these operating instructions:

Danger

Draws your attention to sources of potential danger associated with the task you are undertaking at the time which constitute a danger to persons.

Caution

Draws your attention to potential hazards associated with the task you are undertaking at the time which could result in damage to the mower.

Note

This indicates important information and application tips.

Disposal instructions

Dispose of packaging remnants, old mowers, etc., in accordance with local regulations.

Location details

Whenever a location on the mower is specified (e.g. left, right), this is always from the perspective of the driver, sitting in the seat, and facing forward.

Assembly

Assembling the mower

The assembly of the mower is illustrated at the end of the operating instructions or on a supplementary sheet.

The illustrations may differ in detail from the mower which you have purchased.

Preparing the battery

Danger *Risk of poisoning and injury from battery acid*

Wear safety goggles and protective gloves. Do not allow battery acid to come into contact with skin.

If you get battery acid on your face or in your eyes, wash off immediately with cold water and consult a doctor.

If you accidentally swallow battery acid, drink plenty of water and consult a doctor immediately.

Store batteries out of the reach of children.

Never tilt the battery, as battery acid may run out.

Hand over any remaining battery acid to your dealer or to a waste management company.

Caution *Risk of fire, explosion and corrosion caused by battery acid and gases emitted by battery acid*

Immediately clean parts of the mower splashed by battery acid. Battery acid is corrosive.

Do not smoke, keep burning and hot objects away.

Charge batteries in a well ventilated and dry room only.

Possible short-circuit when working on the battery

Do not place any tools or metal objects on the battery.

Disconnect and connect the battery in the correct sequence.

Disconnection

- First disconnect the black cable (-), then the red cable (+).

Connection

- First connect the red cable (+), then the black cable (-).

The battery is filled with battery acid and sealed at the factory. But even a “maintenance-free” battery needs servicing to ensure it has a certain service life.

- Keep the battery clean.

- Avoid tilting the battery.

Electrolyte liquid will run out of even a “sealed” battery if it is tilted.

- Before using the mower for the first time, charge the battery with a battery charger (maximum charging current 12 volts, 6 amps) for 1–2 hours. After charging the battery, first pull out the battery charger plug, then disconnect the battery (see also operating instructions for the battery charger).

Your mower at a glance

Caution. Damage to the mower.

This first describes the control and display functions. Do not execute any of these functions yet!



Figure 1

1 Accelerator pedal

The accelerator pedal is used to adjust the speed continuously and to change direction:

Forwards = push forwards the accelerator pedal (in direction ) , the further forward, the faster.

Stop (for stationary vehicle and changing direction) = release the accelerator pedal (N position).



Reverse = push back the accelerator pedal (counter to direction ) , the further back, the faster.

i Note

When the parking brake is applied, the accelerator cannot be actuated.

2 Pedal for parking brake

Figure 4

Actuate the parking brake:
Push the brake pedal down fully, push the lever to .
Release the parking brake:
Push the brake pedal down fully, push the lever to .

3 Brake pedal

Braking = Depress pedal all the way.

i Note

Is also used to activate/deactivate the parking brake.

4 Tank contents display (depending on model)



Figure 7

The inspection window indicates the level of fuel in the fuel tank.

5 Choke (depending on model)



To start a cold engine, pull out the choke (5a) or set the throttle to position  (5b).

6 Throttle

Set engine speed continuously.
Fast engine speed = .
Slow engine speed = .

7 Ignition lock (depending on model)**Ignition lock**

Fig. 5a



Starting: Turn key to the right  until the engine is running, then release. Key is turned to .

Stopping: Turn the key to the left, to .

Ignition lock with OCR function (depending on model)

Fig. 5b

This ignition lock features an OCR function (= user-controlled mowing in reverse gear).

Starting: Turn key to the right  until the engine is running, then release. The key at  **F** (normal) allows mowing in the drive direction.

OCR position: Turn key to left of normal position to reverse

mowing position  and press the switch (1). The indicator light (2) comes on and indicates to the user that the mower can now mow in reverse and forward gear.

Stopping: Turn the key to the left, to .

8 Battery**9 Oil filler neck**

Top up the oil and check the oil level

10 Level indicator (depending on model)**11 Suspension device**

Cannot be used unless grass catcher removed.

12 PTO lever

The PTO lever mechanically switches the cutter deck on and off.

Switch off the cutter deck 

= Press lever out of recess and pull all the way backwards.

Switch on the cutter deck 

= Slowly press lever forwards and engage in recess.

13 Cutting height adjustment lever

Using the lever set the different cutting height levels (1 to max. 5 – depending on model).
Level 1 = Lowest cutting height – cutter deck all the way down.
Level 5* = Highest cutting height – cutter deck all the way up.

(* Depending on model.

Highest number corresponds to the highest cutting height.)

14 Gear release lever

Figure 11

The lever is situated on the right side of the mower on the rear frame between rear wheel and gearbox.

To push the mower when the engine is switched off:

– Pull out the lever, and press it down

To drive:

– To drive push up and press in the lever.

15 Fuel cap

Refuel

16 Discharge chute

Convey clippings to the grass catcher.

17 Light (depending on model)

The headlights are switched ON as long as the engine is running.

18 Can holder**19 Grass catcher**

Pick up clippings.

Operation

Follow the instructions in the engine handbook!

** Danger
Risk of injury**

No person, especially children, and/or animals should be allowed to stand close to the mower while it is in use. They could be injured by stones or similar objects that might be thrown out. Children must never be allowed to operate the mower. Be particularly careful when mowing in reverse gear (mowers with OCR switch).

There must be nobody in the working area of the mower. Never empty the grass catcher attachment while the cutter deck is running.

While emptying the grass catcher attachment, you or other persons may be injured by ejected clippings.

When mowing on steep slopes, there is a risk of the mower tipping over and you could be injured as a result. Do not drive across the face of a slope, but only straight up and down. The mower should not be driven on slopes with a maximum incline greater than 20%. Do not turn the mower round while you are still on the slope.

If the ground is wet the mower could slip due to reduced traction and overturn. Only cut the grass when the ground is dry.

Excessive speed can increase the risk of an accident.

When mowing closed to the lawn edges, maintain a safe distance at all times e.g. close to particularly steep slopes, trees, bushes and hedges.

Pay particular attention when you are travelling in reverse while mowing at the same time.

Inspect the ground on which the mower is going to be used and remove any loose objects that could be picked up and thrown out again by the mower.

If the cutter strikes a foreign object (e.g. stone) or if the mower starts vibrating unusually:

Immediately switch off the engine. Before continuing to use the mower, have it checked for damage by a specialist workshop. When rotary mowing, never stand in front of the grass discharge openings.

Never place your hands or feet on or under rotating parts.

Switch off the engine and remove the ignition key and the spark-plug connector before loosening obstructions or removing blockages from the discharge channel.

Do not use the mower in adverse weather conditions, e.g. if there is a risk of rain or a storm.

Danger of carbon monoxide asphyxiation

Run the internal combustion engine outdoors only.

Danger of explosion and risk of fire

Petrol vapour is explosive and petrol itself is extremely flammable. Fill up with petrol before you start the engine. Do not remove the fuel cap while the engine is running or if it is still hot.

Fill the fuel tank only after the engine has been switched off and allowed to cool down. Prevent naked flames, formation of sparks, and do not smoke. Only refuel the mower outside.

Do not start the engine if any petrol has been spilt. Push the mower away from the area where the petrol was spilt and wait until the petrol fumes have evaporated.

To prevent a fire hazard, keep the following parts free from grass and leaking oil: engine, exhaust, fuel tank.

⚠ Danger Injury hazard due to defective mower

Do not operate the mower if it is not in perfect working order. Before operating the unit, always carry out a visual inspection. Pay particular attention to safety devices, the cutting mechanism and its supporting brackets, operating controls and threaded connections, and check that they are not damaged and are securely attached.

Replace damaged parts before operating.

⚠ Danger Risk of injury

While the engine is running or hot, do not check, inspect or service/adjust the mower.

i Operating times

Comply with the national/municipal regulations concerning the times when the mower may be used (if required, contact your local authority).

Before operating the unit, always

Check:

- all guards,
- the engine oil level (see engine manual),
- the fuel level,
- the tyre pressure,
- ventilation slots in the engine area for dirt and grass clippings.

Fill up with fuel and check the oil level

i Note

The engine has already been filled with oil at the factory – please check the oil, if required refill.

- Fill up with lead-free petrol. See engine manual.
- Fill fuel tank up to max. 2.5 cm below the lower edge of the inlet nozzle.
- Close fuel tank tightly.
- Check the oil level. The oil level must be between the “Full/Max.” and “Add/Min.” marks (See also engine handbook).

Check tyre pressure

i Note

For production reasons the tyre pressure may be higher than required.

- Check tyre pressure. If required, correct (see section “Maintenance”):
 - Front: 1.0 bar
 - Rear: 0.7 bar

Adjusting the driver’s seat

Figure 2

- Move seat to the required position.

Adjusting the steering wheel (depending on model)

Fig. 3

- Press the locking button and move the steering wheel to the desired position (a, b, c).

i Note







Ensure that the locking button engages correctly!

Starting the engine

i Note

Some models have no choke. The engine is automatically set to the particular starting process.

- Turn on the fuel tap (if fitted – see engine manual).
- Sit on the driver’s seat.
- Switch off and raise the cutter deck:
 - Move PTO lever to the Off position .
 - Set cutting height adjustment lever to “5” (cutter deck up).
- Actuate the parking brake.

- Do not actuate the accelerator pedal (= neutral position, N position).
- Move throttle to .
- If the engine is cold, pull out the choke or set the throttle to .
- Turn the ignition key to  until the engine is running (start attempt max. 5 seconds, wait 10 seconds before the next attempt).
When the engine is running, set the ignition key to /  →  F.
- As soon as the engine is running, slowly push back the choke/ throttle until the engine is running smoothly.

Stopping the engine

- Move the throttle to the middle position.
- Leave the engine running for approx. 20 seconds.
- Set ignition key to .
- Remove the ignition key.
- Before leaving the mower, actuate the parking brake.

Driving

Danger

Abrupt starting, sudden stopping, and driving at an excessively high speed increases the risk of accidents and may damage the mower. Be particularly careful when reversing.

Never set/adjust the driver's seat while the unit is moving.

Caution. Damage to the mower.









Never change the direction of travel without first bringing the mower to a standstill.

- Start the engine as indicated.
- Release the parking brake: Push the brake pedal down fully, push the lever to .
- Slowly engage the accelerator pedal until you have reached the speed you want.

Stopping the mower

- Release the accelerator pedal.
- Depress brake pedal until the mower stops.

Mowing

- In normal mode /  →  F (see Operation, ignition lock): Before reversing the machine, switch off and raise the cutter deck.
- In reverse mowing mode  ←  (see Operation, ignition lock): Exercise extreme caution when reverse mowing and do not activate unless absolutely necessary.
- Do not change direction when the mower is coasting or driving.
- Start the engine as indicated.
- To ensure adequate power output, move the throttle to .
- Release the parking brake: Push the brake pedal down fully, push the lever to .
- Switch on the cutter deck:
 - Switch on PTO .
- Lower the cutter deck.
- Select forward drive and speed with the accelerator pedal (depress slowly). The mower starts moving.

Emptying the grass catcher

If grass cuttings are left lying on the ground or if the level indicator (17, Fig. 1) indicates that the basket is full:

- Stop the mower.
- Actuate the parking brake.
- Switching off the cutter deck.

Fig. 10a

- Pull grass catcher upwards using the rear handle and empty.

or

Fig. 10b

- Stop the engine and wait until all moving parts have come to a standstill.
- Remove the grass catcher.
- Empty out the contents.
- Re-attach the grass catcher.

General information

When adjusting the cutting height and travel speed, ensure that the mower is not overloaded.

To ensure problem-free mowing, the cutting height and driving speed must be adjusted according to the length, type and moisture of the clippings. If blockages occur, reduce the driving speed and increase the cutting height.

Switching off the mower

- Stop the mower.
- Step on the brake pedal and actuate the parking brake.
- Switch off and raise the cutter deck.
- Move the throttle to the middle position.
- After 20 seconds set ignition key to .
- Remove the ignition key.

Note

Leave engine to cool down before placing the mower in an enclosed space.

Pushing the mower

Push the mower only when the engine is switched OFF.

- Release the gear (Fig.11): Pull out the lever, and press it down. Return the gear lock lever before restarting the engine.

Accessories (optional)

Risk of injury from the cutter *Wear safety gloves.*

Figure 6

Mowing with side discharge

Accessories: Discharge flap (c)

- Move cutting height adjustment lever to "1" (cutter deck down).
- Remove discharge chute (b).
- Attach discharge flap (c).

Mulching

Accessories: Mulch locking part (d)

- Move cutting height adjustment lever to "1" (cutter deck down).
- Remove discharge chute (b).
- Fit mulch locking part (d).

i Note

Due to the safety interlock system, the grass catcher (a) must also be attached when mowing with side discharge or when mulching.

Tips on lawn care

Here are some tips to help you keep your lawn looking healthy and ensure uniform growth.

Mowing

A lawn is made up of various different types of grass. If you mow your lawn frequently, those types of grass which form strong roots and a firm turf surface will grow better. If you only rarely cut the grass, you will encourage the development of high-growing types of grass and other weeds, such as clover and daisies.

The normal height of a lawn is approx. 4-5 cm. Only $\frac{1}{3}$ of the total height should be mown; therefore cut 7-8 cm high grass to normal height. Preferably do not cut the lawn shorter than 4 cm, otherwise the turf will be damaged in a dry period. If the grass has grown particularly high (for example, during a holiday period), cut it back to its normal height in stages.

Mulching (using the accessories)

During mowing the grass is cut into small pieces (approx. 1 cm) and is left on the ground. A lot of the nutrients in the cut grass are retained for the benefit of the lawn. For the best possible result the grass must always be kept short, see also section "Mowing".

Observe the following mulching instructions:

- Do not mow wet grass.
- Never mow more than max. 2 cm of the total grass length.
- Drive slowly.
- Use maximum engine speed.
- Regularly clean the cutter deck.

Transporting

Drive the mower only short distances otherwise transport it by vehicle. Transport the appliance on a vehicle over greater distances.

Note: The mower is not approved for public thoroughfares in accordance with national road legislation (StVO).

Short distances**⚠ Danger**

Solid objects may be hit/propelled by the rotating cutter deck causing damage.

- Switch off the cutter deck before driving the mower.

Long distances**⚠ Caution
Damage in transit**

The mode of transport used (e.g. transport vehicle, loading ramp) must be in accordance with guidelines (refer to the respective operating instructions). During transportation the mower must be secured against slipping.

Environmental hazard due to leaked fuel

The mower must not be tilted when it is transported.

- Prepare a suitable transport vehicle.
- Attach the loading ramp to the vehicle.
- Manually push the mower in neutral onto the loading surface.
- Actuate the parking brake.
- Secure the power tool against slipping.

Cleaning/servicing**⚠ Danger
Injury hazard if engine is started inadvertently**

Protect yourself against injury. Before carrying out any work on this mower

- Switch off the engine.
- Withdraw the ignition key.
- Actuate the parking brake.
- *Wait until all moving parts have come to a standstill; the engine must have cooled down.*
- *Pull off the spark plug connector so that the engine cannot inadvertently start.*

⚠ Caution

Do not clean the unit with a high-pressure cleaner.

Cleaning**i Note**

After use, always thoroughly clean the mower.

- Park the mower on firm and level ground.
- Actuate the parking brake.

Cleaning the cutter deck**⚠ Danger
Injury hazard due to sharp cutting blades**

Wear safety gloves.

Caution when cleaning the cutters.

**⚠ Caution
Engine damage**

The mower must not be tilted to an angle greater than 30°. This might cause fuel to run into the combustion chamber and could lead to engine damage.

- Raise the cutter deck fully.
- Clean the cutting compartment with a scrubbing brush, hand brush or cloth.

Cutters with cleaning nozzle (according to the model)

Fig. 9

Place the mower on an even surface free of debris, stones, etc., and engage the locking brake.

1. Use a commercially available quick-release coupling to attach a water hose. Turn on water.
2. Start the engine.
3. Lower the cutter deck, and switch on for a few minutes.
4. Switch off the cutter deck and engine.
5. Remove the water hose.

Repeat steps 1 to 5 for the second cleaning nozzle (if provided).

At the end of cleaning (steps 1 to 5):

- Raise the cutter deck.
- Start the engine, and switch on the cutter deck for a few minutes to dry it.

Cleaning the grass catcher

- Remove and empty the grass catcher.
- The grass catcher can be cleaned with a powerful water jet, for example from a garden hose.
- Allow the grass catcher to dry off completely before using it again.

Maintenance

Observe the servicing instructions in the engine manual. At the end of the season have the mower inspected and serviced by a specialist workshop.

Caution

Engine oil is hazardous to the environment

After changing the oil, take the waste oil to a waste oil collecting point or to a waste disposal company.

Batteries are an environmental hazard

Do not throw used batteries away with domestic waste. Hand over used batteries to your dealer or to a waste management company. Remove the battery before scrapping the mower.

Using jump leads

Danger

Never bridge a defective or frozen battery with jump leads. Ensure that the machines and the jump lead clips do not touch that the ignitions are switched off.

- Connect the red jump lead to the positive terminal (+) of the flat battery and the donor battery.
- Connect the black jump lead first to the negative terminal (-) of the donor battery. Connect the other clip to the frame of the engine block of the vehicle with the flat battery (as far away from the battery as possible).

Note

If the donor battery is installed in a vehicle, this vehicle must not be started during the jump starting process.

- Start the vehicle with the flat battery and actuate the parking brake.
- Disconnect the jump leads in reverse sequence.

Tyre pressure

Caution

Never exceed the maximum permitted tyre pressure (see tyre wall). When pumping up the tyres, do not stand in front of or over the tyre.

The recommended operating tyre pressure is:

front:	1.0 bar
rear:	0.7 bar

Excessive tyre pressure reduces the service life of the tyres. Always check the tyre pressure before driving. After 5 operating hours

- First engine oil change. See engine manual for subsequent intervals. Use the oil channel (optional, Fig. 8) to drain.

After 10 operating hours

- Lubricate all rotating and bearing points (operating lever, height adjustment of the cutter deck, clutch/brake pedal, etc.) with several drops of light oil.
- Clean battery terminals.

Every 25 operating hours

- Lubricate all blade shafts, tensioning pulleys and tensioning pulley holders via the grease nipples using grease type 251H EP. Arrange for this work to be carried out by a specialist workshop.
- Apply multipurpose grease to the teeth on the steering gear.
- Lubricate the steering linkage with a few drops of light oil.
- Lubricate the wheel bearings and front wheel axes with a multipurpose grease applied to the grease nipples.

Every 50 operating hours

- Dirt and grass remnants must be removed from the drive gear by a specialist workshop.

If required

Charge the battery

If you are not using the mower for a prolonged period, removal of the battery from the mower and charging prior to storage is recommended, as well as every 2 months during storage, and before starting up the mower again.

Note

Follow the instructions in the operating manual for your battery charger.

Replacing fuses

- Replace defective fuses only with ones of an equal rating.

Once a season

- Apply multipurpose grease to the teeth on the steering gear.
- Lubricate the steering linkage with a few drops of light oil.

- Lubricate all rotating and bearing points (operating lever, height adjustment of the cutter deck, clutch/brake pedal, etc.) with several drops of light oil.
- Clean the spark plug and check the gap between the electrodes or replace the plug. See engine handbook.
- The rear axles must be lubricated with a special-purpose (water-repellent) grease in a specialist workshop.
- The cutting blade must be sharpened or replaced by a specialist workshop.
- Drain the fuel tank (out in the open air only) and service the engine as described in the engine handbook.
- Inflate tyres according to the specifications on the tyre walls. If tyres have no specifications on the tyre walls, inflate to a pressure of 0.9 bar.
- Store the mower in a clean, dry room.

Warranty

The warranty terms issued by our company or importer are valid in every country.

Faults will be repaired free of charge within the framework of the guarantee, provided that they have been caused by a material defect or manufacturing error. Should you need to call upon the warranty, please apply to the vendor of your machine or to the nearest agency.

Engine information

The engine manufacturer is liable for all engine-related problems with respect to power, power measurement, technical specifications, warranty and service. Information can be found in the owner's/user handbook supplied separately by the engine manufacturer.

Troubleshooting

 **Danger**
Injury hazard if engine is started inadvertently

Protect yourself against injury. Before carrying out any work on this mower Switch off the engine.

- *Switch off the engine.*
- *Withdraw the ignition key.*
- *Actuate the parking brake.*
- *Wait until all moving parts have come to rest and the engine has fully cooled.*
- *Pull off the spark plug connector so that the engine cannot inadvertently start.*

Faults which occur while you are using your mower often have simple causes which you should know and may be able to rectify yourself. If you are in any doubt however, your specialist workshop will be happy to provide assistance.

Shutting down the unit

 **Caution**
Material damage to the mower

Only store the mower once the engine has cooled in a clean and dry room or area. During prolonged storage, e.g. in winter, ensure that the mower is protected against rust.

At the end of the season or when the vehicle will not be used for longer than a month:

- Clean the mower and grass catcher attachment.
- Wipe all metal parts with an oily rag or spray them with oil to protect them from rust.
- Charge battery with a battery charger.
- When shutting down the appliance for the winter, remove the battery, charge it and store in a dry/cool location (protected from frost). Charge the battery every 4–6 weeks as well as before re-installing it.

Problem	Possible cause(s)	Action to take
Starter does not turn.	Safety interlock system has actuated.	To start the engine, sit on the driver's seat, fully depress brake pedal or apply parking brake. Switching off the cutter deck. Attach grass catcher together with discharge channel or discharge flap or mulch locking part.
	Battery not connected correctly.	Connect red cable to (+) battery terminal and black cable to (-) battery terminal.
	Discharged or low battery.	Charge the battery.
	Fuse has tripped.	Replace fuse. If the fuse trips repeatedly, look for the cause (usually short-circuit).
	Loose earth cable between engine and frame.	Connect earth cable.
Starter turns but engine does not start.	Choke and throttle in wrong position.	Pull out choke. Move throttle to  .
	Carburettor not receiving any fuel, fuel tank empty.	Top up with fuel.
	Defective or dirty spark plug.	Check spark plug; see engine manual.
	No ignition spark.	Arrange for the ignition to be checked in a specialist workshop.
Engine emits smoke.	Too much oil in engine.	Switch off the mower immediately. Check engine oil level.
	Engine defective.	Switch off the mower immediately. Arrange for a specialist workshop to check the engine.
Strong vibrations.	Damaged blade shaft or defective cutter.	Switch off the mower immediately. Defective parts must be replaced by a specialist workshop.
Cutter deck does not discharge grass or cuts unevenly.	Engine speed too low.	Increase throttle.
	Travelling speed too high.	Set to a lower travelling speed.
	Cutting blade is blunt.	Arrange for a specialist workshop to sharpen or replace the blade.
Engine is running, cutter deck is not mowing.	V-belt torn.	The V-belt must be replaced in a specialist workshop.

Sommaire

Pour votre sécurité	18
Montage	20
Vue d'ensemble de votre appareil	21
Utilisation	22
Conseils pour entretenir le gazon	25
Transport	25
Nettoyage / Maintenance	25
Mise hors service	27
Garantie	27
Information sur le moteur	27
Dérangements et remèdes	28

Indications sur la plaquette signalétique

Ces indications sont très importantes pour l'identification ultérieure en vue de la commande de pièces de rechange de l'appareil ainsi que pour le service après-vente. Vous trouverez la plaque signalétique sous le siège du conducteur. Reportez dans le champ ci-après toutes les indications figurant sur la plaquette signalétique de votre appareil.

Ces indications ainsi que d'autres, relatives à l'appareil, figurent sur la déclaration de conformité CE séparée, qui fait partie intégrante du présent mode d'emploi.

Pour votre sécurité

Utilisation correcte de l'appareil

Cet appareil est destiné à servir

- de tondeuse à gazon autoportée pour tondre les surfaces gazonnées du jardin de la maison et d'un jardin d'agrément,
- avec des accessoires expressément homologués pour cette tondeuse à gazon autoportée,

– conformément aux descriptions et consignes de sécurité figurant dans le présent mode d'emploi.

Toute autre utilisation est non conforme. Toute utilisation non conforme à l'usage prévu entraîne la perte de la garantie, et le fabricant décline pour sa part toute responsabilité. L'utilisateur répond de tous les dommages occasionnés aux tiers et à leurs biens.

Toutes modifications arbitraires apportées à l'appareil dégagent le fabricant de la responsabilité des dommages en résultant.

Cet appareil n'est pas homologué pour un fonctionnement sur la voie publique ni pour le transport de passagers.

Consignes de sécurité générales

Avant la première utilisation de l'appareil, veuillez lire ce mode d'emploi attentivement et de bout en bout et agir dans le respect de celui-ci.

Informez les autres utilisateurs de son utilisation correcte.

N'exploitez l'appareil que dans l'état technique prescrit et livré par le fabricant.

Conservez soigneusement ce mode d'emploi et gardez-le à portée de main pour chaque intervention.

En cas de changement de propriétaire, remettez-lui également le mode d'emploi avec l'appareil.

Les pièces de rechange et les accessoires doivent obéir aux exigences définies par le fabricant. Pour ces raisons, n'utilisez que des pièces de rechange d'origine ou des pièces de rechange et accessoires homologués par le fabricant.

Faites exécuter les réparations uniquement par un atelier spécialisé.

Avant de travailler avec l'appareil

En cas de fatigue ou de maladie, il est interdit d'utiliser l'appareil.

Les personnes utilisant l'appareil ne doivent pas se trouver sous l'empire de substances psychoactives (par ex. alcool, drogue ou médicaments).

Il est interdit aux personnes de moins de 16 ans d'utiliser l'appareil.

Cet appareil n'est pas destiné à être utilisé par des personnes (y compris les enfants) présentant des capacités physiques, sensorielles ou mentales restreintes, ou en l'absence de l'expérience et/ou des connaissances requises, sauf si elles sont surveillées par une

personne responsable de leur sécurité, ou si elles ont reçu de sa part des instructions sur la façon d'utiliser l'appareil.

Les enfants doivent être surveillés pour assurer que ceux-ci ne jouent pas avec l'appareil.

Avant de commencer le travail, familiarisez-vous avec tous les équipements et éléments de commande ainsi que leurs fonctions.

Ne stockez du carburant que dans des bidons homologués à cet effet, mais jamais à proximité de sources de chaleur (par ex. chaudières, fours, ou chauffe-eau à accumulation).

Remplacez tout pot d'échappement, réservoir ou bouchon endommagé.

Accouplez les remorques ou appareils rapportés en respectant les prescriptions. Ces derniers, la remorque ou les poids de ballast ainsi que les bacs de ramassage pleins influencent le comportement de conduite de l'appareil, notamment sa maniabilité, sa capacité de freinage et sa propension au renversement.

Pendant le travail avec l'appareil

Pendant les travaux avec ou sur l'appareil, portez une tenue de travail appropriée (par ex. des chaussures de sécurité, des pantalons longs, des vêtements moulants, des lunettes de sécurité et un casque de protection auditive).

Utilisez l'appareil uniquement s'il est dans un état technique impeccable.

Ne modifiez jamais les pré réglages du moteur effectués en usine.

Ne ravitaillez jamais l'appareil en carburant si son moteur est en train de tourner ou encore chaud.

Ravitaillez l'appareil en carburant uniquement en plein air.

Évitez toute flamme nue ainsi que la production d'étincelles et ne fumez pas.

Assurez-vous en permanence qu'aucune personne, notamment les enfants, ni des animaux ne séjournent dans la zone de travail.

Vérifiez le terrain sur lequel l'appareil va être utilisé, et enlevez tous les objets susceptibles d'être happés et catapultés. Vous éviterez ainsi toute mise en danger de personnes et tous dommages sur l'appareil.

Ne tondez pas sur des pentes ayant une déclivité supérieure à 20 %.

Le travail sur les pentes est dangereux ; l'appareil peut basculer ou glisser. Sur les pentes, démarrer et freiner toujours le plus en douceur possible, laisser le moteur embrayé dans les descentes et rouler lentement. Ne roulez jamais transversalement à la pente, mais toujours uniquement vers la montée et vers la descente. Avec l'appareil, ne travaillez que de jour ou avec un éclairage artificiel suffisant.

Cet appareil n'est pas homologué pour transporter des personnes. Ne prenez aucun passager.

Avant tous travaux sur l'appareil

Protégez-vous contre les blessures. Avant tous les travaux sur cet appareil

- Arrêter le moteur.
- Retirer la clé de contact.
- Serrer le frein à main.
- Attendre que toutes les pièces mobiles se soient entièrement immobilisées ; le moteur doit avoir refroidi.
- Débrancher la cosse de bougie du moteur pour empêcher tout démarrage intempestif du moteur.

Après les travaux avec l'appareil

Ne descendez de l'appareil qu'après avoir éteint le moteur, serré le frein à main et retiré la clé de contact.

Dispositifs de sécurité

Les dispositifs de sécurité assurent votre protection et ils doivent toujours fonctionner correctement. Il vous est interdit de modifier les dispositifs de sécurité ou d'en contrer le fonctionnement.

Voici les dispositifs de sécurité :

Bac de ramassage d'herbe / clapet d'éjection / pièce obturatrice pour le paillage

Fig. 6

Ces pièces vous protègent contre les blessures par la lame ou par des objets catapultés. Il ne faut faire fonctionner l'appareil qu'avec le bac de ramassage d'herbe monté (a) en association avec le conduit d'éjection (b) ou le clapet d'éjection (c) ou la pièce obturatrice pour le paillage (d).

Système de coupure de sécurité

Le système de coupure de sécurité ne permet le démarrage du moteur que si

- le conducteur a pris place sur son siège,
- le frein de stationnement est actionné,
- la pédale d'accélérateur se trouve sur « N »,

- le clapet d'éjection, la pièce obturatrice pour le paillage ou le canal d'éjection sont montés,
- le plateau de coupe est désactivé.

Le système de coupure de sécurité éteint le moteur dès que l'utilisateur quitte le siège sans actionner le frein à main et sans désactiver le plateau de coupe.

Le système de coupure de sécurité empêche de tonde sans bac de ramassage d'herbe (coupure automatique du moteur).

Sur les appareils sans fonction OCR ou dont la fonction OCR a été désactivée, le système de coupure de sécurité empêche de partir en marche arrière avec le plateau de coupe enclenché (coupure automatique du moteur).

Pour cette raison, désactivez le plateau de coupe avant la marche arrière.

Symboles sur l'appareil

Vous trouverez différents symboles sur l'appareil, sous forme d'autocollants. Voici l'explication de ces symboles :



Attention ! Veuillez lire la notice d'instructions avant la mise en service !



Maintenez les tiers loin de la zone dangereuse !



Risque de blessures par des couteaux ou pièces en rotation.



Risque de blessures par des couteaux ou pièces en rotation. Ne jamais garder les mains et les pieds dans les orifices lorsque la machine fonctionne.



Le travail sur les pentes à forte déclivité peut être dangereux.

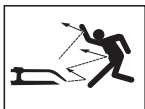

Risque de blessure par l'herbe ou par des objets durs éjectés.



Attention !
Risque d'explosion.



Acide de batterie /
Risque de brûlures par acide.



Au moment de monter et de descendre de l'appareil, ne jamais marcher sur le plateau de coupe.

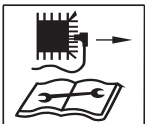

Avant d'effectuer tous travaux sur les outils de coupe, débranchez la cosse de la bougie !
Garder les doigts et les pieds à l'écart des outils de coupe !



Avant le réglage ou le nettoyage de l'appareil ou avant de le vérifier, l'éteindre puis débrancher la cosse de la bougie.



Avant tous travaux sur l'appareil, retirer la clé de contact et respecter les consignes publiées dans ce manuel.

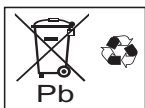

Les batteries usées ne doivent pas être mises aux ordures ménagères.

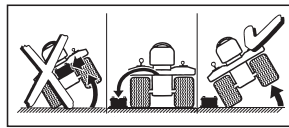

Avant le basculement de l'appareil, démonter la batterie.



L'emploi de l'appareil n'est autorisé que si celui-ci est équipé du bac de ramassage d'herbe branché à l'orifice d'éjection, au clapet d'éjection ou à la pièce obturatrice pour paillage.

Maintenez toujours ces symboles en parfait état de lisibilité sur l'appareil.

Remplacez les pictogrammes détériorés ou devenus illisibles.

Symboles utilisés dans cette notice

La présente notice utilise les symboles suivants :

Danger

Votre attention est attirée sur les risques en rapport avec l'activité décrite et pour laquelle il y a une mise en danger des personnes.

Attention

Votre attention est attirée sur les risques en rapport avec l'activité décrite et qui peuvent entraîner un dommage matériel.

Remarque

Caractérise les informations et conseils d'utilisation importants.

Consigne de mise au rebut

Mettez au rebut les restes d'emballage, les appareils usagés, etc., en respectant les directives locales.

Indications de position

Toutes les indications de positions sur l'appareil (par ex. à gauche, à droite) se font toujours sous la perspective du conducteur assis sur son siège.

Montage

Monter l'appareil

A la fin du manuel d'utilisation ou sur un encart, le montage de l'appareil est illustré par des figures.

Certains détails des illustrations graphiques peuvent différer de l'appareil acheté.

Mettre la batterie en service

Danger
Risque d'intoxication et de blessures par l'acide de batterie

Portez des lunettes de protection et des gants de protection. Evitez tout contact de la peau avec l'acide de batterie.

Si de l'acide de batterie vous a été projeté sur le visage ou dans les yeux, rincer immédiatement avec de l'eau froide et consulter un médecin.

Si par inadvertance, vous avez avalé de l'acide de batterie, boire beaucoup d'eau et consulter immédiatement un médecin.

Rangez les batteries hors de portée des enfants.

Ne renversez jamais la batterie car de l'acide peut s'écouler.

Rapportez l'acide de batterie restant à votre revendeur ou à une entreprise de dépollution.

Attention
Risque d'incendie, d'explosion et de corrosion en raison de l'acide de batterie et des gaz dégagés par cet acide

Nettoyez immédiatement les pièces de l'appareil ayant reçu des projections d'acide de batterie.

L'acide de batterie a des effets corrosifs.

Ne fumez pas, éloignez les objets en combustion ou très chauds.

Ne rechargez les batteries que dans des locaux bien ventilés et secs.

Court-circuit possible lors des travaux sur la batterie

Ne posez aucun outil ni objets métalliques sur la batterie.

Respectez la chronologie de montage lors du branchement et du débranchement de la batterie.

Débranchement des cosses

- Débranchez d'abord la cosse du câble noir (pôle -), puis celle du câble rouge (pôle +).

Branchement des cosses

- Commencez par fixer le câble rouge (+), puis le câble noir (-). La batterie a reçu un plein d'acide et elle est scellée en usine. Mais même une batterie « sans entretien » a besoin d'entretien pour permettre une certaine durée de vie.
- Maintenez la batterie dans un état propre.
- Évitez de renverser la batterie. L'électrolyte peut s'écouler d'une batterie même scellée si elle est renversée.
- Avant la première mise en service, charger la batterie 1 à 2 heures avec un chargeur (courant de recharge maxi : 12 volts / 6 ampères). Après la recharge, commencer par débrancher la fiche mâle du chargeur, puis débrancher les pinces de la batterie (voir également le manuel d'utilisation du chargeur).

Vue d'ensemble de votre appareil

 **Attention. Dégâts sur l'appareil.**

Nous commençons ici par décrire les fonctions des éléments de commande et d'affichage. N'exécutez encore aucune des fonctions !



Figure 1

1 Pédale d'accélérateur

A l'aide de la pédale d'accélérateur, régler la vitesse en continu et inverser le sens de marche :

Vers l'avant = pousser la pédale en avant (dans le sens de marche ); plus on la pousse vers l'avant, plus l'engin roule vite.

Arrêt (pour immobiliser l'engin et pour changer de direction) = relâchez la pédale d'accélérateur (position N).

Vers l'arrière = pousser la pédale en arrière (dans le sens inverse de la marche ); plus on la pousse vers l'arrière, plus l'engin roule vite.

i Remarque

Si le frein à main est activé, il est impossible d'actionner la pédale d'accélérateur.

2 Levier de frein à main

Figure 4

Serrer le frein à main :

Appuyer à fond sur la pédale de frein, pousser le levier sur .

Desserrer le frein à main :

Appuyer à fond sur la pédale de frein, pousser le levier sur .

3 Pédale de frein

Freinage = Appuyez à fond sur la pédale.

i Remarque

Sert aussi à activer/désactiver le frein à main.

4 Indicateur de contenu du réservoir (selon le modèle)

Figure 7

Indique au regard le niveau de carburant présent dans le réservoir.

5 Starter (selon le modèle)

Pour faire démarrer le moteur froid, tirer la manette de starter (5a) ou amener le levier d'accélérateur à la position  (5b).

6 Levier d'accélérateur



Réglage en continu de la vitesse du moteur.

Vitesse rapide du moteur = .

Vitesse lente du moteur = .

7 Contact d'allumage (selon le modèle)**Contact d'allumage**

Figure 5a

Démarrage : Tourner la clé à droite , jusqu'à ce que le moteur démarre, puis la relâcher. La clé se trouve sur .

Arrêt : Tourner la clé à gauche sur .

Contact d'allumage à fonction OCR (selon le modèle)



Figure 5b

Ce contact d'allumage est équipé d'une fonction OCR (= tonte en marche arrière, contrôlée par le conducteur).



Démarrage : Tourner la clé à droite , jusqu'à ce que le moteur démarre, puis la relâcher. La clé se trouve sur

 **F** (position normale) et permet de tondre en marche avant.

Position OCR : Tourner la clé vers la gauche, de la position normale vers la position de tonte en marche arrière

 **F**  et appuyez sur l'interrupteur (1). Le voyant de contrôle (2) s'allume pour indiquer à l'utilisateur que l'appareil permet de tondre dorénavant en marche avant et en marche arrière.

Arrêt : Tourner la clé à gauche sur .

- 8 Batterie**
- 9 Orifice de remplissage d'huile**
Appoint d'huile, contrôle du niveau.
- 10 Indicateur de niveau de remplissage (selon le modèle)**
- 11 Dispositif d'attelage**
Utilisation possible seulement après avoir retiré le bac de ramassage d'herbe.
- 12 Levier PTO**
Le levier PTO sert à activer et désactiver mécaniquement le plateau de coupe.
Désactiver le plateau de coupe 
= Appuyer sur la manette pour lui faire quitter l'évidement puis la tirer complètement en arrière.
Activer le plateau de coupe 
= Pousser la manette lentement en avant puis la faire enclencher dans l'évidement.
- 13 Manette de réglage de la hauteur de coupe**
A l'aide de la manette, régler les différentes hauteurs de coupe (1 à 5 max. – selon le modèle). Hauteur 1 = Plus petite hauteur de coupe – Plateau de coupe complètement en bas. Hauteur 5* = Plus grande hauteur de coupe – Plateau de coupe complètement en haut. (* Selon le modèle. Le chiffre le plus élevé représente la plus grande hauteur de coupe.)
- 14 Déverrouillage du réducteur**
Figure 11
Le levier se trouve sur le côté droit de l'appareil, sur le châssis de poupe entre la roue arrière et la boîte de vitesses.
Pour pousser l'appareil lorsque le moteur est éteint :
– Tirer le levier pour le sortir puis le pousser vers le bas.
Pour conduire :
– Pousser le levier vers le haut et l'enfoncer.
- 15 Bouchon du réservoir**
Faire le plein

- 16 Orifice d'éjection**
Conduire les végétaux coupés vers le bac de ramassage d'herbe.
- 17 Éclairage (selon le modèle)**
Les phares sont allumés tant que le moteur tourne.
- 18 Réceptacle porte-boisson**
- 19 Bac de ramassage d'herbe**
Récupérer les végétaux coupés.

Utilisation

Veillez également tenir compte des consignes figurant dans le manuel du moteur.

Danger **Risque de blessure**

Lors de la tonte, il est interdit à quiconque, notamment aux enfants, ou aux animaux de séjourner à proximité de l'appareil. Ils peuvent être blessés par la projection de pierres ou d'objets similaires. Il est strictement interdit aux enfants d'utiliser l'appareil. Soyez particulièrement prudent pendant la tonte en marche arrière (appareils équipés d'un interrupteur OCR).

Aucune personne ne doit se trouver dans la zone de travail de l'appareil.

Ne videz jamais le bac de ramassage avec le plateau de coupe en marche.

Pendant la vidange du bac de ramassage, vous pouvez vous blesser et blesser d'autres personnes avec les résidus de tonte catapultés.

Lors de la tonte sur des pentes à forte déclivité, l'appareil peut se renverser et vous risquez de vous blesser. Ne roulez jamais transversalement à la pente, mais toujours uniquement vers la montée et vers la descente. Ne roulez que sur des pentes dont la déclivité ne dépasse pas 20 % maximum. Ne faites jamais demi-tour en pleine pente.

Lorsque vous tondez de l'herbe humide, l'appareil peut déraiper par une adhérence réduite et vous risquez de tomber. Ne tondez que lorsque l'herbe est sèche.

Une vitesse excessive peut accroître le risque d'accident.

Pendant la tonte, maintenez une distance suffisante avec les zones-limites, par exemple à proximité de pentes à forte déclivité ou sous les arbres, près des buissons et des haies.

Faites preuve d'une particulière prudence lorsque vous conduisez en marche arrière.

Vérifiez le terrain sur lequel l'appareil doit servir et retirez-en tous les objets qui pourraient être happés et éjectés.

Si l'outil de coupe percute un corps étranger (une pierre par exemple), ou si l'appareil commence à vibrer de manière inhabituelle :

Arrêter immédiatement le moteur. Avant de poursuivre l'utilisation, faites vérifier par un atelier spécialisé si l'appareil présente des dommages.

Sur les tondeuses à faucille, ne séjournez jamais devant les orifices d'éjection d'herbe.

N'introduisez jamais les mains ou les pieds des pièces en rotation ni au-dessous de celles-ci.

Éteignez le moteur et retirez la clé de contact puis la cosse de la bougie avant de supprimer des blocages ou des obstructions dans le conduit d'éjection.

N'utilisez pas l'appareil par mauvais temps, p. ex. s'il y a risque de pluie ou d'orage).

Risque d'asphyxie par du monoxyde de carbone

Ne faites fonctionner le moteur thermique qu'en plein air uniquement.

Risques d'explosion et d'incendie

Les vapeurs de carburant / d'essence sont explosives, le carburant est extrêmement inflammable.

Faites le plein de carburant avant de démarrer le moteur. Maintenez le réservoir de carburant fermé lorsque le moteur est en train de tourner ou encore très chaud. Ne refaire le plein de carburant qu'après avoir éteint le moteur et lorsqu'il a refroidi.

Évitez toute flamme nue ainsi que la production d'étincelles et ne fumez pas. Ravitaillez l'appareil en carburant uniquement en plein air. Ne faites pas démarrer le moteur si du carburant a débordé. Poussez le véhicule pour l'éloigner de la surface souillée par le carburant et attendez que les vapeurs de carburant se soient évaporées. Pour éviter tout risque d'incendie, veillez à ce que les pièces suivantes soient exemptes d'herbe et d'huile qui a fui : moteur, pot d'échappement, réservoir de carburant.

⚠ Danger
Risque de blessures par l'appareil défectueux

Utilisez l'appareil uniquement s'il est dans un état impeccable. Avant chaque utilisation, effectuez un contrôle visuel. Contrôlez en particulier les dispositifs de sécurité, les outils de coupe avec leur fixation, vérifiez que les éléments de commande et les liaisons par vis ne sont pas endommagés et bien fixés. Remplacez les pièces abîmées avant l'utilisation.

⚠ Danger
Risque de blessure

N'effectuez aucun travail de vérification, contrôle, entretien et réglage sur le moteur en train de tourner ou encore très chaud.

i Horaires d'utilisation

Veillez respecter les directives nationales/communales sur l'emploi des temps d'utilisation (le cas échéant, renseignez-vous auprès des autorités compétentes).

Avant chaque utilisation

Contrôlez :

- tous les dispositifs de protection,
- le niveau de l'huile moteur (voir le manuel de ce dernier),
- le plein du réservoir de carburant,
- la pression des pneumatiques,
- la présence de souillures et de déchets de tonte sur les fentes d'aération dans la zone du moteur.

Faire le plein et vérifier le niveau d'huile

i Remarque

Le moteur a déjà reçu son plein d'huile à l'usine – le vérifier et rajouter de l'huile le cas échéant.

- Faire le plein d'essence sans plomb. Voir le manuel du moteur.
- Remplir le réservoir au maximum jusqu'à 2,5 cm au-dessous du bord inférieur de l'orifice de remplissage.
- Verrouiller à fond le réservoir de carburant.
- Vérifier le niveau d'huile. Le niveau d'huile doit se trouver entre les repères « Full / Max. » et « Add / Min. » (Voir également le manuel du moteur).

Vérifier la pression des pneus

i Remarque

Pour des raisons de production, la pression des pneumatiques peut être plus élevée que nécessaire.

- Vérifier la pression des pneumatiques. Corriger si nécessaire (voir la section « Maintenance ») :
 - à l'avant : 1,0 bar
 - à l'arrière : 0,7 bar

Régler le siège du conducteur

Figure 2

- Amener le siège à la position voulue.

Régler le volant (selon le modèle)

Figure 3

- Enfoncer le bouton de blocage et amener le volant dans la position souhaitée (a, b, c).







i Remarque

Vérifiez que le bouton de blocage a correctement encrêté.

Démarrer le moteur

i Remarque

Certains modèles n'ont pas de starter. Le moteur s'ajuste automatiquement sur la séquence de démarrage respective.

- Ouvrir le robinet d'essence (s'il est prévu – voir le manuel du moteur).
- Prendre place sur le siège du conducteur.
- Désactiver le plateau de coupe puis le remonter :
 - Amenez la manette PTO en position Arrêt .
 - Amenez le levier de réglage de la hauteur de coupe sur la position « 5 » (plateau de coupe en haut).
- Actionner le frein à main.
- Ne pas actionner la pédale d'accélérateur (= position neutre, position N).
- Amener le levier d'accélérateur sur la position .
- Si le moteur est froid, tirer la manette du starter et amener le levier d'accélérateur sur .
- Tourner la clé de contact sur la position  jusqu'à ce que le moteur tourne (tentative de démarrage : max. 5 secondes, attendre 10 secondes avant la tentative suivante). Lorsque le moteur tourne, mettre la clé de contact sur  /  **F**.
- Dès que le moteur tourne, remettre le starter/levier d'accélérateur jusqu'à ce que le moteur tourne régulièrement.

Arrêter le moteur

- Amener le levier d'accélérateur sur la position médiane.
- Laisser le moteur tourner pendant env. 20 secondes.
- Mettre la clé de contact sur .
- Retirer la clé de contact.
- Actionner le frein à main avant de quitter l'appareil.

Conduite

Danger

Un démarrage brutal, un arrêt subit et une conduite à vitesse excessive accroissent le risque d'accidents et peuvent entraîner des dommages sur l'appareil. Soyez particulièrement prudent lorsque vous conduisez en marche arrière. Pendant la conduite, ne régler / déplacer jamais le siège du conducteur.

Attention.

Dommages sur l'appareil.

Ne changez jamais de sens de conduite sans avoir auparavant immobilisé l'appareil.



- Faites démarrer le moteur comme indiqué.
- Desserrer le frein à main : Appuyer à fond sur la pédale de frein, pousser le levier sur .
- Actionner lentement la pédale d'accélérateur jusqu'à ce que la vitesse voulue soit atteinte.





Arrêt de l'appareil

- Relâcher la pédale d'accélérateur.
- Appuyer sur la pédale de frein jusqu'à ce que l'appareil s'immobilise.

Tonte

- En service normal  /

  **F** (voir Commande du contact d'allumage) : Avant de partir en marche arrière, désactiver le plateau de coupe puis le remontez.

- Pendant la tonte en marche arrière  (voir Commande du contact d'allumage) : Une prudence particulière s'impose lors de la tonte en marche arrière, ne l'activer que si cela est absolument nécessaire.
- Ne pas changer de sens de conduite tant que l'appareil roule en roue libre ou est tracté par son moteur.
- Faire démarrer le moteur comme indiqué.
- Amener le levier d'accélérateur sur la position  pour assurer un débit de puissance suffisant.
- Desserrer le frein à main : Appuyer à fond sur la pédale de frein, pousser le levier sur .
- Activer le plateau de coupe :
 - Enclencher la PTO .
- Abaisser le plateau de coupe.
- A l'aide de la pédale d'accélérateur, choisir la marche avant et la vitesse (en appuyant doucement sur la pédale). L'appareil roule.

Vider le bac de ramassage d'herbe

Si de l'herbe coupée reste au sol ou si l'indicateur de niveau de remplissage (17, figure 1) indique que le panier est plein :

- Arrêter l'appareil.
- Actionner le frein à main.
- Désactiver le plateau de coupe. Fig. 10a
- Tirer le système de ramassage d'herbe vers le haut par la poignée arrière et le vidanger.

ou

- Tirer le système de ramassage d'herbe vers le haut par la poignée arrière et le vidanger. Fig. 10b
- Arrêter le moteur et attendre que toutes les pièces mobiles se soient immobilisées.
- Retirer le bac de ramassage.
- Vider le contenu.
- Remonter le bac de ramassage.

Généralités

Lors du réglage de la hauteur de coupe et de la vitesse de marche, veiller à ce que l'appareil ne soit pas surchargé. En fonction de la longueur, de la nature et de l'humidité des végétaux à tondre, il est nécessaire de régler la hauteur de coupe et la vitesse de marche afin de garantir des travaux sans incident.

En cas d'obstruction, réduire la vitesse et régler la hauteur de coupe à un niveau plus haut.

Arrêter l'appareil

- Stopper l'appareil.
- Appuyer à fond sur la pédale de frein puis serrer le frein de stationnement.
- Désactiver le plateau de coupe puis le remonter.
- Amener le levier d'accélérateur sur la position médiane.
- 20 secondes plus tard, mettre la clé de contact sur .
- Retirer la clé de contact.

Remarque

Ne rangez l'appareil dans des locaux fermés qu'après que le moteur a refroidi.

Pousser l'appareil

Pousser l'appareil uniquement lorsque son moteur est coupé.

- Déverrouiller la boîte (fig. 11) : Tirer le levier pour le sortir puis le pousser vers le bas.

Avant que le moteur démarre, reculer le levier de déverrouillage de la boîte.

Accessoires (en option)

Risque de blessure par l'outil de coupe

Porter des gants de sécurité.

Fig. 6

Tonte avec éjection latérale

Accessoire : Clapet d'éjection (c)

- Amener le levier de réglage de la hauteur de coupe sur la position « 1 » (plateau de coupe descendu).
- Enlever l'orifice d'éjection (b).
- Monter le clapet d'éjection (c)

Paillage

Accessoire : Pièce obturatrice pour le paillage (d)

- Amener le levier de réglage de la hauteur de coupe sur la position « 1 » (plateau de coupe descendu).
- Enlever l'orifice d'éjection (b).
- Monter la pièce obturatrice pour le paillage (d).

Remarque

En raison du système de coupure de sécurité, il faut également monter le bac de ramassage d'herbe (a) pour la tonte avec l'éjection latérale ou pour le paillage.

Conseils pour entretenir le gazon

Quelques conseils afin que votre gazon pousse de manière saine et régulière.

Tonte

Un gazon se compose de divers types d'herbes. Si vous tondez fréquemment, des herbes tendant à prendre fortement racine et à former une couche herbeuse ferme poussent plus. Si vous tondez plus rarement, ce sont les herbes à croissance en hauteur et d'autres plantes sauvages qui poussent plus (par ex. le trèfle, les pâquerettes).

La hauteur normale d'un gazon se situe autour de 4 à 5 cm. Il ne faudrait tondez que $\frac{1}{3}$ de la hauteur totale, c'est-à-dire à 7-8 cm, couper à la hauteur normale. Évitez autant que possible couper le gazon au-dessous de 4 cm car cela endommage sinon la couche d'herbe en cas de sécheresse. Si l'herbe a beaucoup poussé (p. ex. pendant que vous étiez en vacances), tondez-la par étapes à la hauteur normale.

Paillage (avec accessoires)

Lors de la tonte, l'herbe est coupée en petits morceaux (d'env. 1 cm) et elle reste sur le sol. Le gazon conserve ainsi de nombreux nutriments.

Pour que le résultat soit optimal, il faut toujours maintenir le gazon court, voir également la section intitulée « Tonte ».

Tenir compte des consignes suivantes pour utiliser l'herbe comme paillage :

- Ne pas tondre de l'herbe mouillée.
- Ne jamais tondre plus de 2 cm de la longueur totale des brins d'herbe.
- Rouler lentement.
- Utiliser la vitesse maximale du moteur.
- Nettoyer régulièrement le plateau de coupe.

Transport

Pour changer de lieu d'intervention, ne conduisez l'engin que sur de courtes distances. Pour les grandes distances, utilisez un véhicule de transport.

Remarque : l'appareil n'est pas homologué pour circuler sur la voie publique au sens du code de la route.

Courtes distances

Danger

Des objets peuvent être percutés et catapultés par le plateau de coupe et causer ainsi des dégâts.

- Arrêtez le plateau de coupe avant de faire rouler l'appareil.

Grandes distances

Attention Dommages de transport

Les moyens de transport utilisés (p. ex. véhicule transporteur, rampe d'accès etc.) doivent être appropriés pour cette opération (voir leurs notices d'utilisation respectives). Pour le transport, il faut arrimer l'engin pour l'empêcher de glisser.

Pollution de l'environnement par la fuite de carburant

Ne transportez pas l'appareil en position renversée.

- Préparer le véhicule de transport.
- Fixer la rampe d'accès sur le véhicule de transport.
- Lorsque l'appareil est au point mort, poussez-le à la main sur le plateau de chargement.
- Actionner le frein à main.
- Caler l'engin pour qu'il ne puisse pas glisser.

Nettoyage / Maintenance

Danger Risque de blessures en raison d'un démarrage intempestif du moteur

Protégez-vous contre les blessures. Avant tous les travaux sur cet appareil

- Arrêter le moteur.
- Retirer la clé de contact.
- Actionner le frein à main.
- Attendre que toutes les pièces mobiles se soient entièrement immobilisées ; le moteur doit avoir refroidi.
- Débrancher la cosse de bougie du moteur pour empêcher tout démarrage intempestif du moteur.

Attention

Pour nettoyer, n'utilisez pas de nettoyeur haute pression.

Nettoyage

Remarque

Nettoyer l'appareil à fond après chaque utilisation.

- Garer l'engin sur une surface dure et plane.
- Actionner le frein à main.

Nettoyer le plateau de coupe

Danger Risque de blessure par les lames tranchantes

Portez des gants de travail. Nettoyez les outils de coupe prudemment.

**Attention**
Panne de moteur

Ne renversez jamais l'appareil à plus de 30°. L'essence peut pénétrer dans la chambre de combustion et entraîner une panne de moteur.

- Ramener le plateau de coupe en position supérieure.
- Nettoyer le compartiment de coupe avec une brosse, une balayette ou un chiffon.

Plateau de coupe avec buse de nettoyage (selon le modèle)

Fig. 9

Amenez l'appareil sur une surface plane et exempte d'éboulis, de pierres, etc., puis actionnez le frein à main.

1. Fixer un tuyau d'arrosage avec raccord rapide en vente habituellement dans le commerce sur la buse de nettoyage. Ouvrir le robinet d'eau.
 2. Faites démarrer le moteur.
 3. Abaisser le plateau de coupe puis l'allumer quelques minutes.
 4. Eteindre le plateau de coupe et le moteur.
 5. Retirer le tuyau d'arrosage.
- Répétez-les opérations 1 à 5 sur la seconde buse de nettoyage (si elle existe).

Une fois les travaux de nettoyage terminés (opérations 1 à 5) :

- Ramener le plateau de coupe en haut.
- Allumer le moteur et le plateau de coupe pendant quelques minutes, afin de faire sécher le plateau de coupe.

Nettoyer le bac de ramassage de l'herbe

- Retirer le bac de ramassage d'herbe, puis le vider.
- Le bac de ramassage d'herbe peut être nettoyé avec un jet d'eau puissant (tuyau d'arrosage de jardin).
- Bien faire sécher avant l'utilisation suivante.

Entretien

Respectez les prescriptions d'entretien énoncées dans le manuel du moteur. En fin de saison, faites contrôler et entretenir l'engin par un atelier spécialisé.

**Attention**
Danger environnemental par l'huile moteur

Lors d'une vidange d'huile, rappez l'huile usagée à un centre de collecte ou à une entreprise de dépollution.

Danger environnemental par les batteries

Les batteries usagées ne doivent pas être jetées aux ordures ménagères. Rappez les batteries usagées à votre revendeur ou à une entreprise de dépollution. Avant de mettre l'appareil à la ferraille, démontez la batterie.

Utilisation d'un câble d'aide au démarrage**Danger**

Ne jamais ponter jamais une batterie défectueuse ou gelée avec un câble d'aide au démarrage. Veillez à ce que les appareils et les cosse des câbles ne se touchent pas et que les circuits d'allumage sont éteints.

- Fixer le câble rouge d'aide au démarrage aux pôles plus (+) de la batterie déchargée et de la batterie de secours.
- Raccorder le câble noir d'aide au démarrage d'abord au pôle moins (-) de la batterie de secours. Raccordez l'autre borne sur le châssis du bloc-moteur du véhicule dont la batterie est déchargée (le plus loin possible de la batterie).

**Remarque**

Si la batterie de secours devait être montée dans un véhicule, il est interdit de démarrer ce véhicule pendant la séquence de démarrage de secours.

- Faire démarrer le véhicule à la batterie déchargée et actionner le frein à main.
- Débrancher les câbles d'aide au démarrage dans l'ordre chronologique inverse.

Pression des pneus**Attention**

Ne jamais dépasser la pression maximale autorisée des pneus (voir les flancs des pneus). Lorsque vous gonflez les pneus, ne vous tenez pas devant ni au-dessus du pneu.

Voici la pression de service recommandée pour les pneus :

- avant : 1,0 bar
- arrière : 0,7 bar

Une pression excessive réduit la durée de vie des pneus. Il faut contrôler la pression des pneus avant chaque déplacement.

Au bout de 5 heures de service

- Première vidange d'huile moteur. Autres intervalles, consulter le manuel du moteur. Pour vidanger, utilisez la rigole à huile (option, fig. 8).

Au bout de 10 heures de service

- Huiler tous les points de rotation et les paliers (leviers de commande, réglage en hauteur du plateau de coupe, pédale d'embrayage / de frein...) avec quelques gouttes d'huile légère.
- Nettoyer les bornes de la batterie.

Toutes les 25 heures de service

- Graisser par les mamelons tous les arbres à couteaux, les tambours de tension et leurs supports avec de la graisse de type 251H EP. Faites exécuter ces travaux par un atelier spécialisé.
- Graisser les dents de l'engrenage de direction avec une graisse multifonctions.
- Huiler les articulations de la direction avec quelques gouttes d'huile légère.

- Graisser par les mamelons les paliers de roue et les essieux des roues avant avec une graisse multifonctions.

Toutes les 50 heures de service

- Faire supprimer les salissures et résidus d'herbe déposés sur la boîte de vitesse de la transmission par un atelier spécialisé.

Selon les besoins

Recharger la batterie

Si vous n'utilisez l'appareil pendant une période prolongée, nous recommandons de démonter la batterie de l'appareil et, avant de la remiser ainsi que pendant la période de mise hors service, de la mettre à recharger tous les 2 mois et avant la remise en service.

Remarque

Respectez les consignes figurant dans le manuel d'utilisation de votre chargeur de batterie.

Remplacer les fusibles

- Remplacez les fusibles défectueux uniquement par ceux de même ampérage.

Une fois par saison

- Graisser les dents de l'engrenage de direction avec une graisse multifonctions.
- Huiler les articulations de la direction avec quelques gouttes d'huile légère.
- Huiler tous les points de rotation et les paliers (leviers de commande, réglage en hauteur du plateau de coupe, pédale d'embrayage / de frein...) avec quelques gouttes d'huile légère.
- Nettoyer la bougie puis régler l'écart des électrodes ou remplacer la bougie, voir le manuel du moteur.
- Faire lubrifier par un atelier spécialisé les essieux arrières de roue avec une graisse spéciale (hydrophobe).
- Faire affûter ou remplacer les lames dans un atelier spécialisé.

Mise hors service

Attention **Dégâts matériels sur l'appareil**

Ne rangez l'appareil, dont le moteur a préalablement refroidi, que dans un local propre et sec. Protégez l'appareil en tous les cas contre la rouille, par ex. en hiver, en cas de mise hors service prolongée.

En fin de saison ou si l'appareil reste inutilisé pendant plus d'un mois :

Nettoyer l'appareil et le bac de ramassage de l'herbe.

- Essuyer tous les pièces métalliques, pour les protéger contre la rouille à l'aide d'un chiffon huilé ou les pulvériser d'huile en aérosol.
- Recharger la batterie avec un chargeur.
- En cas de mise hors service en hiver, démonter la batterie, la recharger et la ranger dans un endroit sec/frais (à l'abri du gel). Rechargez la batterie toutes les 4 à 6 semaines ainsi qu'avant de la remonter.
- Vidanger le carburant (seulement en plein air) et mettre hors service le moteur de la manière décrite dans son manuel.
- Gonfler les pneus selon les indications figurant sur leurs flancs. Gonfler les pneus sans aucune indication de pression sur les flancs à 0,9 bar.
- Ranger l'appareil dans un local propre et sec.

Garantie

Dans chaque pays s'appliquent les conditions de garantie de notre société ou de notre importateur.

Nous remédions gratuitement aux défauts sur votre engin dans le cadre de la garantie, si des vices de matière ou de fabrication en sont la cause. En cas de garantie, veuillez vous adresser à votre revendeur ou à la succursale la plus proche.

Information sur le moteur

Le fabricant du moteur répond de tous les problèmes se référant à ce dernier (puissance, mesure de cette dernière, données techniques, garanties et service). Vous trouverez des informations dans le manuel de l'utilisateur/du propriétaire livré séparément.

Dérangements et remèdes

Danger **Risque de blessures par un démarrage intempestif du moteur**

Protégez-vous contre les blessures. Avant tous les travaux sur cet appareil

- Arrêter le moteur.
- Retirer la clé de contact.
- Actionner le frein à main.
- Attendre que toutes les pièces mobiles se soient entièrement immobilisées ; le moteur doit avoir refroidi complètement.
- Débrancher la cosse de bougie du moteur pour empêcher tout démarrage intempestif du moteur.

Les dérangements du fonctionnement de votre appareil ont souvent des raisons simples qu'il vous faut connaître et que vous pourrez pour certaines supprimer vous-même. En cas de doute, votre atelier spécialisé vous aidera volontiers.

Problème	Cause(s) possible(s)	Remède
Le démarreur ne tourne pas.	Le système de coupure de sécurité s'est déclenché.	Pour démarrer, prendre place sur le siège du conducteur, enfoncer complètement la pédale de frein et serrer le frein à main. Désactiver le plateau de coupe. Monter le bac de ramassage d'herbe équipé du conduit d'éjection, du clapet d'éjection ou de la pièce obturatrice pour le paillage.
	Batterie incorrectement raccordée.	Raccorder le câble rouge au pôle (+) de la batterie, et le câble noir au pôle (-) de la batterie.
	Batterie déchargée ou faible.	Recharger la batterie.
	Le fusible a sauté.	Remplacer le fusible. Si le fusible saute à nouveau, en rechercher la cause (souvent un court-circuit).
	Câble de masse mal fixé entre le moteur et le châssis.	Raccorder le câble de masse.
Le démarreur tourne mais le moteur ne démarre pas.	Position incorrecte de la manette de starter et de celle du levier d'accélérateur.	Actionner le starter. Amener le levier d'accélérateur sur la position  .
	Le carburateur ne reçoit pas de carburant, réservoir de carburant vide.	Faire le plein de carburant.
	Bougie défectueuse ou encrassée.	Vérifier la bougie, voir le manuel du moteur.
	Aucune étincelle d'allumage.	Faire vérifier l'allumage dans un atelier spécialisé.
Le moteur fume.	Trop d'huile dans le moteur.	Éteindre immédiatement l'appareil. Vérifier le niveau d'huile moteur.
	Moteur défectueux.	Éteindre immédiatement l'appareil. Faire vérifier le moteur dans un atelier spécialisé.
Fortes vibrations.	Arbre de couteau endommagé ou lame défectueuse.	Éteindre immédiatement l'appareil. Faire remplacer les pièces défectueuses dans un atelier spécialisé.
Le plateau de coupe n'éjecte pas d'herbe ou la coupe n'est pas régulière.	Vitesse basse du moteur.	Faire accélérer le moteur.
	Vitesse de conduite trop rapide.	Régler une plus basse vitesse.
	Lames de coupe émoussées.	Faire affûter ou remplacer les lames par un atelier spécialisé.
Le moteur tourne, mais le plateau de coupe ne tond pas l'herbe.	Courroie trapézoïdale déchirée.	Faire remplacer la courroie trapézoïdale dans un atelier spécialisé.

Cub Cadet[®]

cubcadet.eu



MTD Products Aktiengesellschaft
Industriestraße 23 • D-66129 Saarbrücken
Tel.: 0049 (0) 68 05 / 79-0 • Fax: 0049 (0) 68 05 / 79-442
www.cubcadet.eu